

KÄUFERLE



GARAGENTORE

GARAGENTORE

KIPPTOR NA

- 3 Unser patentiertes Kipptor NA bleibt in der Fassadenebene.

KIPPTOR A

- 9 Ausschwenkend. Robust. Bewährt.

KIPPTOR HT

- 15 Das nicht ausschwenkende Kipptor HT maximiert Ihre räumlichen Möglichkeiten. Mit einem kleinen Schwenkradius.

SCHIEBETOR ST

- 21 Seitlich verschiebbar. Kompakt. Verschleissarm.

FARBEN UND OBERFLÄCHEN

- 25 Wir richten uns beim Bau der Tore ganz nach Ihren Vorstellungen.

- 27 KOMPONENTEN

Wir sind Käuferle. Ein Familienunternehmen aus Aichach bei Augsburg und führender Hersteller von Toren und Trennsystemen. Wir schützen Ihre Werte. Mit handwerklich durchdachten Produkten. Mit einem Design, das zu Ihrer Architektur passt. Mit ganzheitlichen, individuellen Lösungen und Services, die wir gern gemeinsam mit Ihnen erarbeiten und umsetzen.

Ganz gleich, ob es um Ihre private Einzelgarage oder um Sammelgaragen in Büro- oder Wohngebäuden geht – Käuferle hat für jede Bauaufgabe das richtige Tor. Wir verwirklichen Ihre architektonischen Vorstellungen und unterstützen Sie in jeder Planungsphase. Mit handwerklichem Know-how und der Liebe zum Design. Mit maßgefertigten Produkten Made in Germany. Mit umfassenden Serviceleistungen. Damit unsere Garagentore Ihre Werte dauerhaft optimal schützen können.

Für Wartungen und Reparaturen der Tore von Sammelgaragen bietet Käuferle in ganz Deutschland einen Rundum-Torservice an. Mit eigens geschulten Fachkräften und Originalersatzteilen. Damit Ihr Tor stets rund läuft.

kaeufeler.de/tore

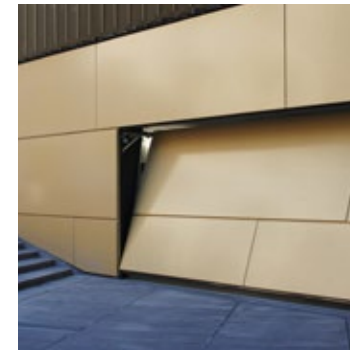
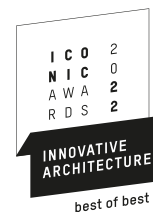

KIPPTOR NA
NICHT
AUSSCHWENKEND



KIPPTOR A
AUSSCHWENKEND

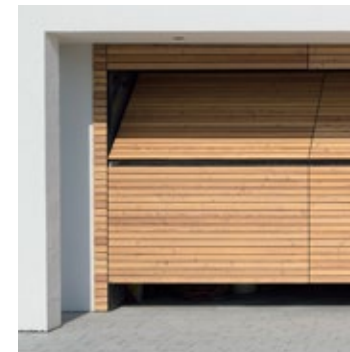

KIPPTOR HT
HORIZONTALE
TEILUNG

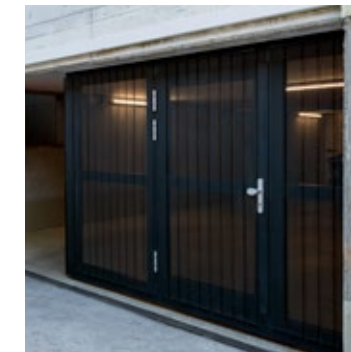

SCHIEBETOR ST

Ästhetisch individuell

- vielfältige Material- und Farbkombinationen
- maximale Gestaltungsfreiheit durch leichte Rahmenkonstruktion
- flächenbündige Fassadenintegration

Maßgefertigt

- umfassende Unterstützung in allen Planungsphasen
- Berücksichtigung der jeweiligen Einbausituation
- Fertigung stets auf Grundlage der Kundenwünsche

Handwerklich ausgereift

- verschleißarm durch geringe Anzahl beweglicher Teile
- konzipiert für mindestens 250.000 Torzyklen
- leise und langlebig durch Antrieb mit Sanftanlauf und Sanftstopp

Made in Germany

- konzipiert und hergestellt ausschließlich in Deutschland
- geprüft nach DIN EN 13241 und CE-gekennzeichnet
- Rundum-Torservice in ganz Deutschland für Tore von Sammelgaragen



NICHT AUSSCHWENKEND. ELEGANT. SICHER.

Unser patentiertes Kipptor NA bleibt in der Fassadenebene. Für mehr Bewegungsfreiheit und Sicherheit vor der Einfahrt. Für ein einheitliches Erscheinungsbild. Für Ihr individuelles Projekt.

Das Kipptor NA schwenkt während des Öffnungs- und Schließvorgangs nicht über die Torebene hinaus. So ist es gerade für Sammelgaragen ideal, die im

Einfahrtsbereich über beengte Platzverhältnisse verfügen. Hinzu kommt seine Rahmenkonstruktion aus Aluminium. Sie macht das Tor besonders verschleiß- und geräuscharm. Und sie erlaubt individuelle Einbau- und Gestaltungsmöglichkeiten, die zu Ihrem architektonischen Konzept passen.





EINZIGARTIGE WERTE

Elegant

völlig neue Gestaltungsmöglichkeiten durch die Leichtbauweise und das in Fassadenebene verlaufende Tor

Sicher

mehr Bewegungsfreiheit und Sicherheit in engen Einfahrtbereichen – etwa bei direkt angrenzenden Gehwegen

Innovativ

- Integration des Federsystems in die Zarge
- neuartiger Gewichtsausgleich mit speziellem Gasdruckfedersystem
- platzsparend durch Verzicht auf Torsionsfeder oder Gegengewichte

Nutzerfreundlich

- verschleißarm und langlebig durch intelligente Aluminiumleichtbauweise
- umlaufende Bürstendichtung als Fingerklemmschutz
- einfache und schnelle Notbetätigung bei Stromausfall

Individuell

- individuelle Beläge und Füllungen am Torflügel möglich
- bei Bedarf Einbau einer flächenbündigen Schlupf- oder Nebentür
- minimaler Platzbedarf durch optimierte Einbaumaße

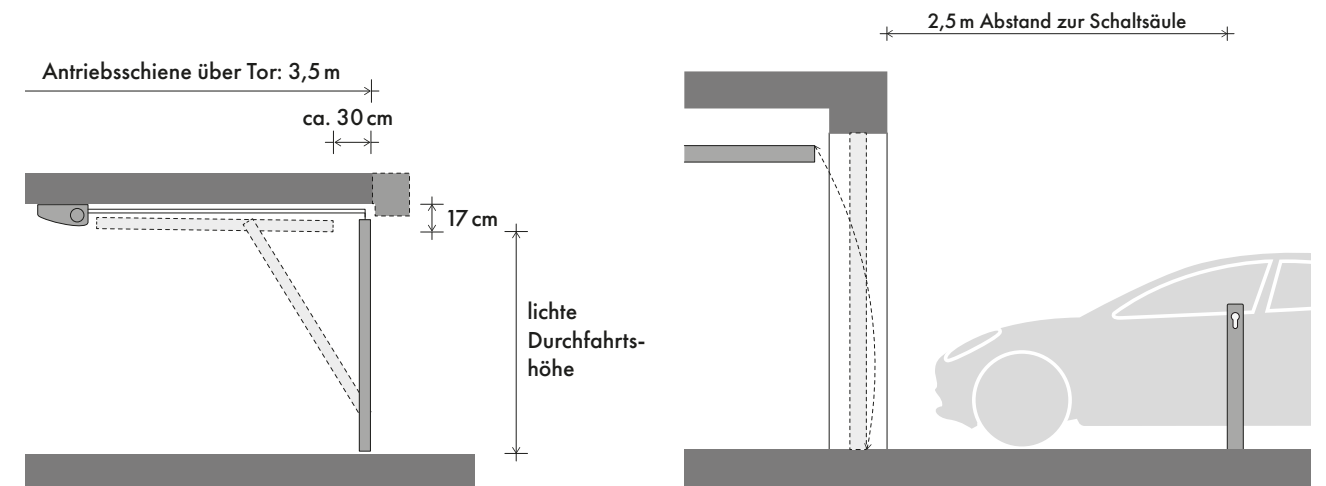

EINBAU HINTER STURZ/
UNTER GLATTER DECKE

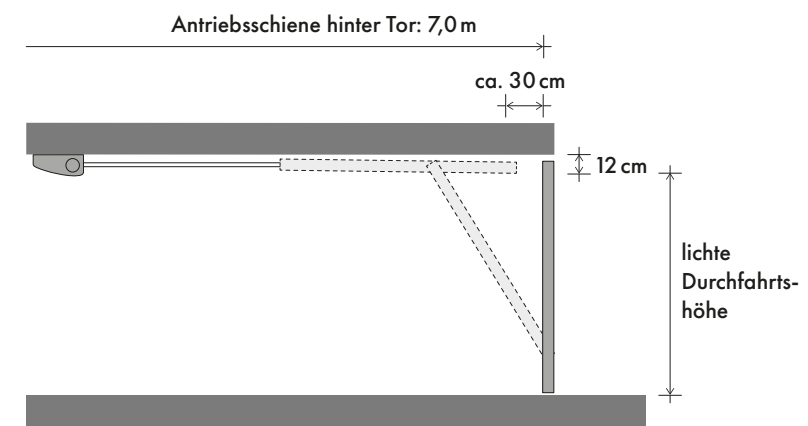

EINBAU UNTER GLATTER DECKE

STANDARD-GRÖßENBEREICH
maximal 6 x 2,5 m, in Abhängigkeit des Belagsgewichtes. Durch den Einbau einer Schlußptüre oder beim Einsatz von statischen Verstärkungsprofilen auf dem Torblatt kann die LDH weiter eingeschränkt werden.

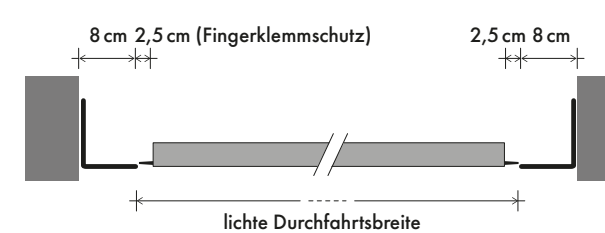

EINBAU ZWISCHEN DER LAIBUNG

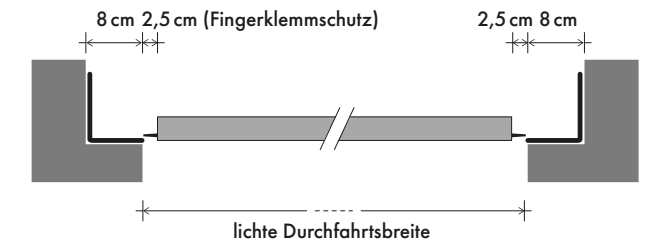

EINBAU HINTER DER LAIBUNG



AUSSCHWENKEND. ROBUST. BEWÄHRT.

Eine einfache und robuste Konstruktion mit geringer Einbautiefe. Mit stabilen Hebelarmen und Laufschienen. Mit Sicherheitsfederpaketen. Ideal für Sammel- und Privatgaragen.

Dank der ausgereiften Hubmechanik und der flexiblen Rahmenkonstruktion ist das Kipptor A universell einsetzbar – innerhalb einer Sammel-

garage ebenso wie bei Privatgaragen. Federpakete aus einzelnen Zugfedern sorgen für den Gewichtsausgleich. Sie lassen sich leicht einzeln austauschen und gewährleisten ein hohes Maß an Sicherheit. Hinzu kommen flächenbündige Schlupf- oder Nebentüren, die bei Bedarf den direkten Zugang zum Stellplatz ermöglichen.





EINZIGARTIGE WERTE

Robust
ausschwenkendes Torsystem in unkomplizierter Aluminiumleichtbauweise

Bewährt
ausgereifte, langlebige Hubmechanik mit wartungsfreier Lagerung

Funktional

- einfache Konstruktion mit geringer Einbautiefe
- Hubmechanik mit stabilen Hebelarmen, Lagerböcken und Laufschiene
- kugelgelagerte Laufrollen aus Polyamid

Sicher

- einfache und schnelle Notbetätigung bei Stromausfall
- Sicherheitsfederpakete mit exaktem Gewichtsausgleich
- Bruch einer Zugfeder führt nicht zum Absturz des Flügels

Nutzerfreundlich

- Zugfedern schnell und einfach ohne Spezialwerkzeug austauschbar
- geeignet für Sammel- und Privatgaragen
- bei Bedarf Einbau einer flächenbündigen Schlupf- oder Nebentür

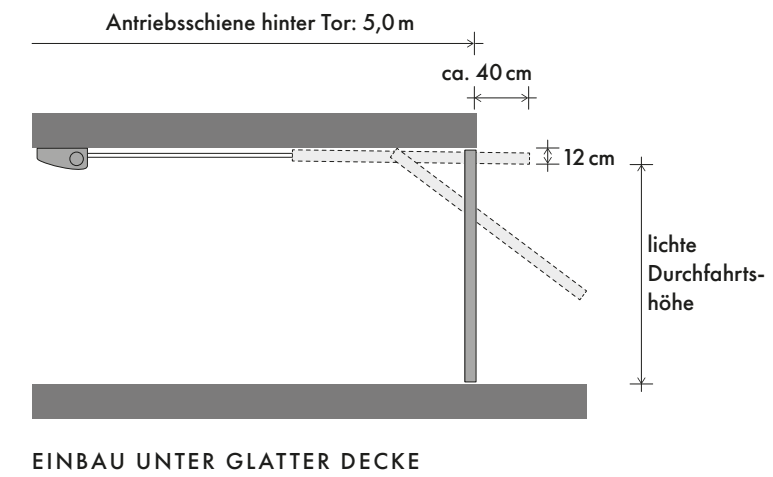
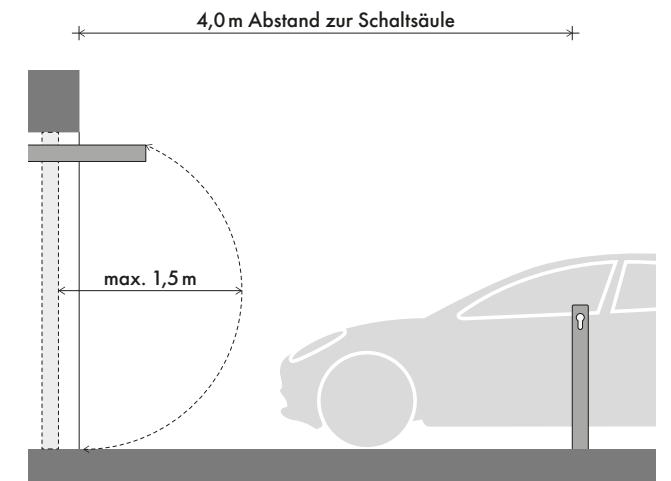
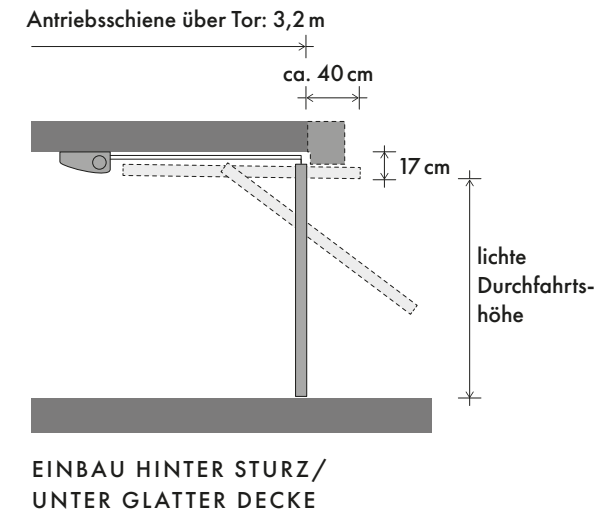
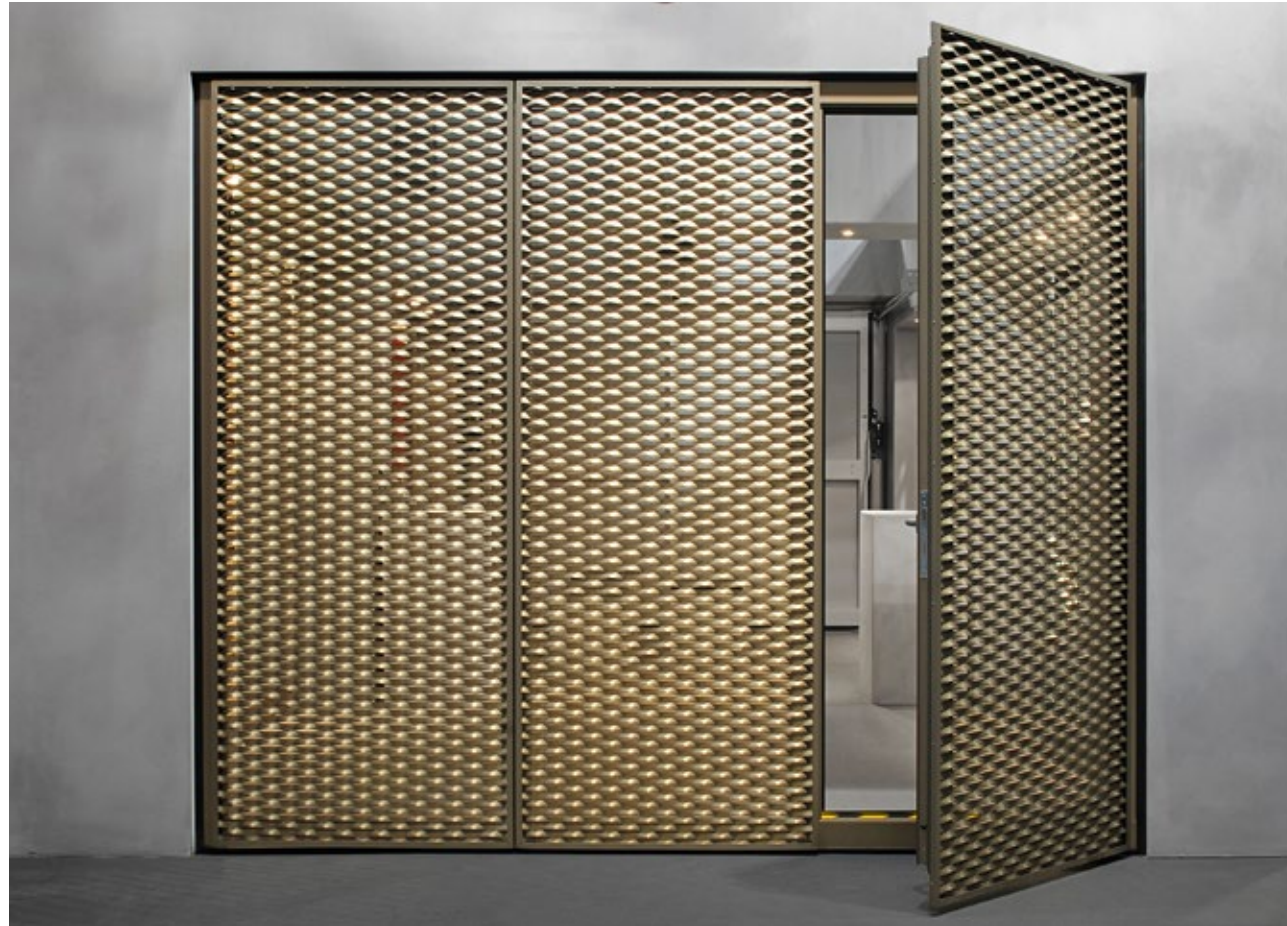

STANDARD-GRÖßENBEREICH
maximal 6 x 2,5 m, in Abhängigkeit des Belaggewichtes. Durch den Einbau einer Schlupftüre oder beim Einsatz von statischen Verstärkungsprofilen auf dem Torblatt kann die LDH weiter eingeschränkt werden.

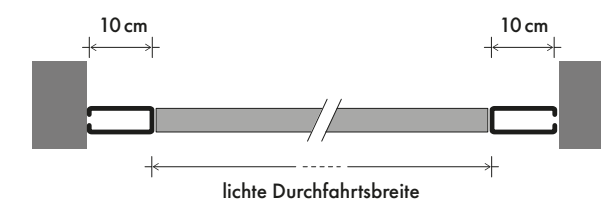

EINBAU ZWISCHEN DER LAIBUNG

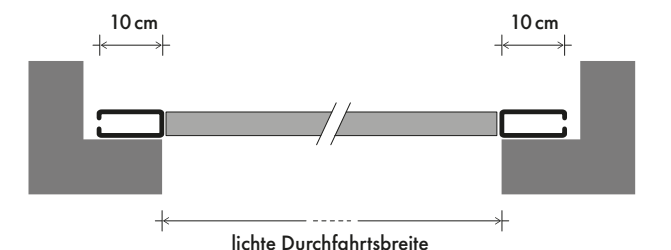

EINBAU HINTER DER LAIBUNG



MIT HORIZONTALER TEILUNG. INNOVATIV. RAUMSPAREND.

Das nicht ausschwenkende Kipptor HT maximiert Ihre räumlichen Möglichkeiten. Mit einem kleinen Schwenkradius. Mit innovativem Gewichtsausgleich. Für mehr Platz in der Garage.

Das zweiteilige patentierte Kipptor HT eignet sich ideal für Privatgaragen. Es schwenkt beim Öffnen und Schließen nicht über die Torebene hinaus und

verfügt über einen kleinen Schwenkradius. So lässt sich das Raumangebot in der Garage optimal ausnutzen, während der Platz vor der Garage problemlos als Stellplatz genutzt werden kann. Die innovative Tor konstruktion besteht aus nur wenigen beweglichen Teilen und ist daher ebenso robust wie langlebig.





EINZIGARTIGE WERTE

Innovativ

patentierter Tortyp mit horizontal mittig geteiltem Torflügel und nicht sichtbarem Gewichtsausgleich

Raumsparend

minimaler Schwenkradius des Tores für eine optimale Ausnutzung des vorhandenen Platzangebots

Sicher

- leichter Torlauf durch Gewichtsausgleich mittels Sicherheitsfederpaket
- einfache und schnelle Notbetätigung bei Stromausfall
- höchste Sicherheit durch integrierten Fingerklemmschutz

Elegant

- platzsparender Gewichtsausgleich, verdeckt in die Zarge integriert
- flächenbündige Zargen und Torflügel für einfache Fassadenintegration
- vielfältige Beplankungsmöglichkeiten für den zweiteiligen Torflügel

Langlebig

- Torflügel aus leichten, robusten Aluminiumprofilen
- Beschläge aus Laufschiene, Umlenkrollen und kugelgelagerten Laufrollen
- industrielle Linearführung des Torantriebs

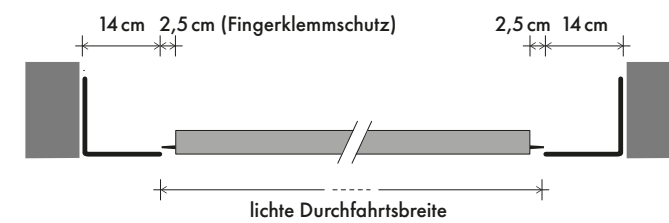
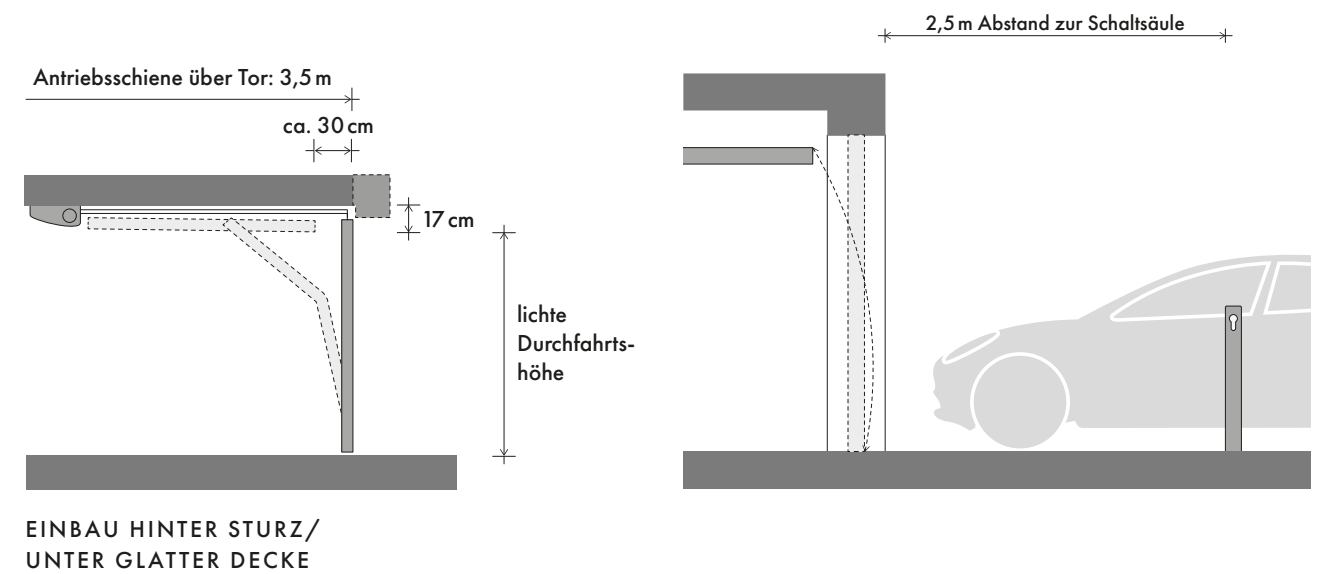

EINBAU ZWISCHEN DER LAIBUNG

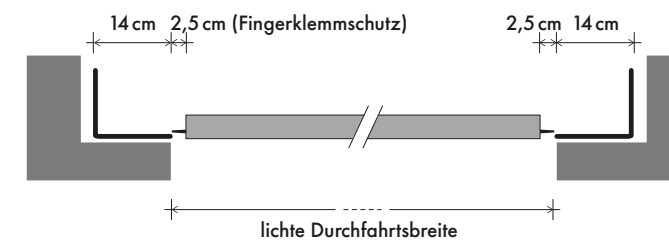

EINBAU HINTER DER LAIBUNG

STANDARD-GRÖSSENBEREICH

maximal 6 x 2,5 m, in Abhängigkeit des Belagsgewichtes. Durch den Einbau einer Schlupftüre oder beim Einsatz von statischen Verstärkungsprofilen auf dem Torblatt kann die LDH weiter eingeschränkt werden.



SEITLICH VERSCHIEBBAR. KOMPAKT. VERSCHLEISSARM.

Mit dem Schiebetor ST wird die lichte Durchfahrts-
höhe des Rohbaus nur sehr geringfügig reduziert.
Für eine optimale Raumnutzung. Für ein elegantes
Erscheinungsbild. Für vielfältige Gestaltungslösungen.

Das Schiebetor ST bietet eine robuste und flexibel
konfigurierbare Lösung für Sammelgaragen. Dank

der geringen Bautiefe und des seitlichen Antriebs
werden vorhandene Bauräume optimal genutzt,
der Platzverlust kann minimiert werden. Der linear
gleitende Torflügel ist durch die Schiebebewegung
außerdem äußerst verschleißarm und langlebig.
Hinzu kommen Torbeläge, die sich individuell mit verti-
kalen und horizontalen Teilungen gestalten lassen.

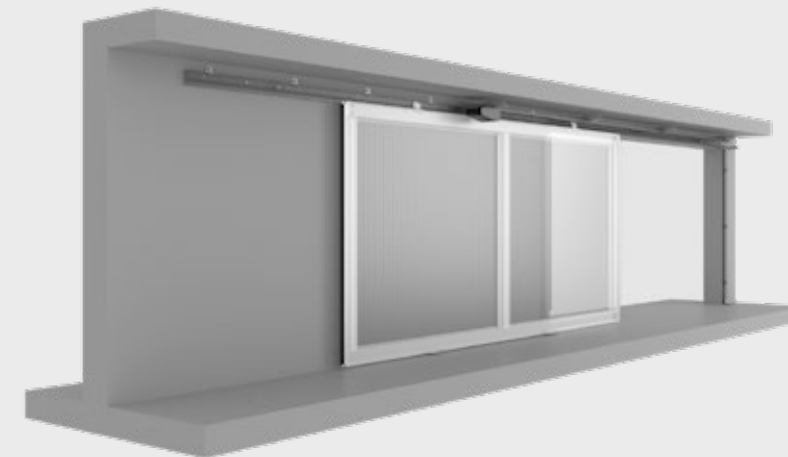



EINZIGARTIGE WERTE

Kompakt

geringer Platzverbrauch bei vielfältigen Gestaltungsmöglichkeiten des Torflügels

Verschleißarm

solide, langlebige Antriebstechnik ganz ohne Drehbewegungen

Elegant

- geringe seitliche Einbautiefe
- Einbaurahmen und Torflügel aus demselben Material
- geringer notwendiger Platzbedarf am Sturz

Robust

- integrierte Sicherheitstechnik
- Torrahmen und -flügel ohne Kontakt zum Boden, daher hoher Korrosionsschutz
- Torflügel und Einbaurahmen aus korrosionsbeständigem Aluminium

Funktional

- ruhiger und leichtgängiger Torlauf durch Kunststofflaufrollen
- Robustes Deckenzug-Antriebssystem für hohe Anforderungen
- hohe Vorfertigungstiefe für die schnelle Montage auf der Baustelle



INDIVIDUELL UND EFFEKTIV

Wir richten uns beim Bau der Tore ganz nach Ihren Vorstellungen, damit Sie sämtliche Oberflächen und Farben von Torfüllungen oder Torbelägen optisch perfekt auf Ihr Gebäude abstimmen können. Darüber hinaus bieten wir aber auch zahlreiche Beispiele für bewährte Lösungen. Sie haben die Wahl.

Bewährte Lösungen

Folgende Musterbeispiele für Torfüllungen sind standardmäßig in E6/EV1-eloxierter Ausführung (Flügelprofil/Belagsblech) erhältlich. Sickenblechbeläge sind standardmäßig verzinkt, selbstverständlich können alle Profile, Füllungen und Beläge in sämtlichen RAL-, DB- und anderen Sonderfarbtönen beschichtet werden.

FÜLLUNGEN



Rundlochblech

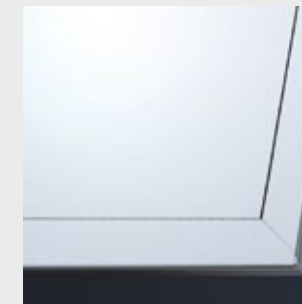

Glattblech

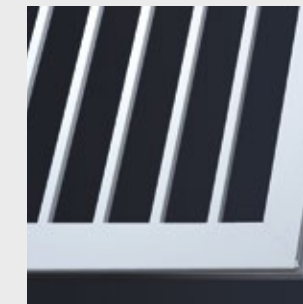

Stabgitter



Streckmetallgitter

BELÄGE

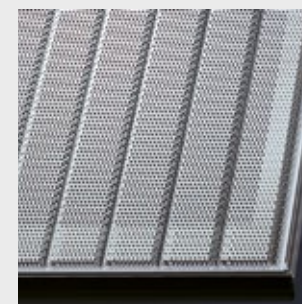

Locksickenblech



Sickenblech



ANTRIEB K 120 RV/GV
geräuscharmer Deckenzugantrieb, 230 Volt: mit Zahnriemen und einstellbarer Schubstange, Sanftanlauf und Sanftstopp, elektronischer Kraftabschaltung und integriertem Funkempfänger – inklusive Not-Aus-Taster in Tornähe sowie Sicherung der Hauptschließkanten durch Opto-Sensor-Leiste.



ANTRIEB KFU 125 RV/GV FÜR KIPPTOR NA PERFEKT
geräuscharmer und robuster Deckenzugantrieb, 230 Volt: mit Frequenzrichter, querlaufender Stahlrollenkette, Sanftanlauf und Sanftstopp – inklusive Not-Aus-Taster in Tornähe sowie Sicherung der Haupt- und Nebenschließkanten durch Opto-Sensor-Leiste.



DECKENZUGSCHALTER
leicht zu montierender Zugschalter mit langer Zugkette – in robuster Bauweise zum mühelosen Öffnen des Tors bei der Ausfahrt.



TYP RV TORSTEUERUNG MIT ROTAMPELN
Individuell einstellbare Rot-Vorwarn-Phase mit automatischem Torzulauf: Durch Auslösen eines Kontakts wird der Öffnungsvorgang des Tors eingeleitet und die Rot-Ampeln leuchten auf beiden Seiten auf. Ist das Tor vollständig geöffnet, erlischt die Ampelanlage. Nach Ablauf einer festgelegten Zeitphase schalten die Ampeln erneut auf Rot und nach einer kurzen Vorwarnzeit beginnt der Schließvorgang des Tors. Wenn das Tor wieder geschlossen ist, erlischt die Ampelanlage. Sämtliche Zeitintervalle sind individuell programmierbar.



TYP GV TORSTEUERUNG MIT ROT-/GRÜNAMPELN
Gegenverkehrssteuerung mit automatischem Torzulauf: Durch Auslösen eines Kontakts beginnt der Öffnungsvorgang des Tors und die Rot-Ampeln leuchten, bis das Tor vollständig geöffnet ist. Danach wird die Ampel für eine Richtung auf Grün umgeschaltet und die Durchfahrt von dieser Richtung freigegeben. Nach Ablauf einer Zeitphase schaltet die Ampel zurück auf Rot. Nach einer kurzen Verzögerungszeit beginnt der Schließvorgang des Tors. Während des gesamten Ablaufs ist die Ampel der Gegenrichtung auf Rot geschaltet und die Fahrspur somit gesperrt. Ist das Tor geschlossen, erlischt die Ampelanlage. Sämtliche Zeitintervalle sind programmierbar.



STEUERUNGEN FÜR SAMMELGARAGEN
Käuferle bietet als Standardsteuerung bei Sammelgaragen den Typ RV mit Rot-Vorwarnphase an. Optional steht bei Fahrbahnen mit Gegenverkehr auch die Steuerung Typ GV zur Verfügung. Beide Steuerungen wurden speziell für den Betrieb von Toranlagen in Sammelgaragen entwickelt. Sie enthalten eine Lichtaufschaltung sowie die Testung der Sicherheitsschaltleiste und eine Reversierung, die die Laufrichtung des Torflügels bei Auftreffen auf ein Hindernis automatisch umschaltet. Alle unsere Steuerungen bieten einen potenzialfreien Kontakt zum Anschluss an bauseitige Haustechnik, etwa an ein BUS-System oder eine Alarmanlage.

TAGES- UND WOCHENZEIT-SCHALTUHR
frei programmierbare Toröffnungszeiten – nach Ablauf der gewählten und eingestellten Zeit schließt das Tor automatisch.

REFLEXIONSLICHTSCHRANKE
als Sicherheitseinrichtung, dient der Absicherung des Torflügelschwenkbereichs und ist seit Inkrafttreten der DIN EN 12 435 für kraftbetätigte Toranlagen im Automatikbetrieb erforderlich.

INDUKTIONSIMPULSGEBER
Impulsgeber aus Schleifendetektor und -kabel, Schutzart IP 65. Die fahrbahnintegrierte Schleife gibt bei Überfahrt den Kontakt zum Toröffnen. Das Schließen erfolgt automatisch nach Ablauf der eingestellten Zeitphase.

LICHTHUPENSCHALTER
bequemes Öffnen der Tore mithilfe eines Funkmoduls, das auf Lichthupensignale von ausfahrenden Fahrzeugen reagiert.



SCHLÜSSELSCHALTER
bestehend aus einem robusten Aluminiumgehäuse sowie einem eingebauten Schlüsselschalter mit Aluminiumabdeckplatte, vorgerichtet für den Einbau eines Profilzylinders (Halbzylinder 10/30)

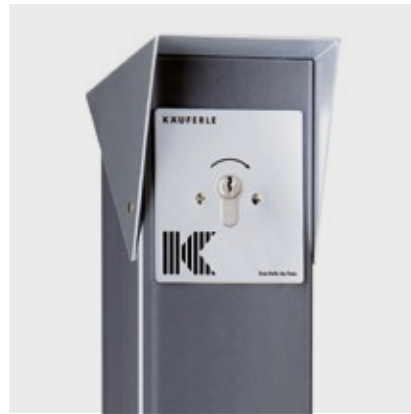

SCHLÜSSELSCHALTERSÄULE
Stahlhohlprofil (verzinkt und in DB 703 pulverbeschichtet) mit eingebautem Schlüsselschalter und Aluminiumabdeckplatte, vorgerichtet für Profilzylinder (Halbzylinder 10/30); Fundamentmaß: 300 x 260 mm x Frosttiefe



FUNKSTEUERUNG
Funksteuerung als Ein- oder Mehrkanalsteuerung 40/433 MHz, frei codierbar, bestehend aus einem Funkempfänger und einer beliebigen Anzahl von Handsendern



FUNKCODETASTER
Berührungslos arbeitende Schlüsselschalter bieten höchste Sicherheit und sind mit Schlüsselanhängern (RFI-Key) oder RFI-Key-Card im Scheckkartenformat erhältlich.

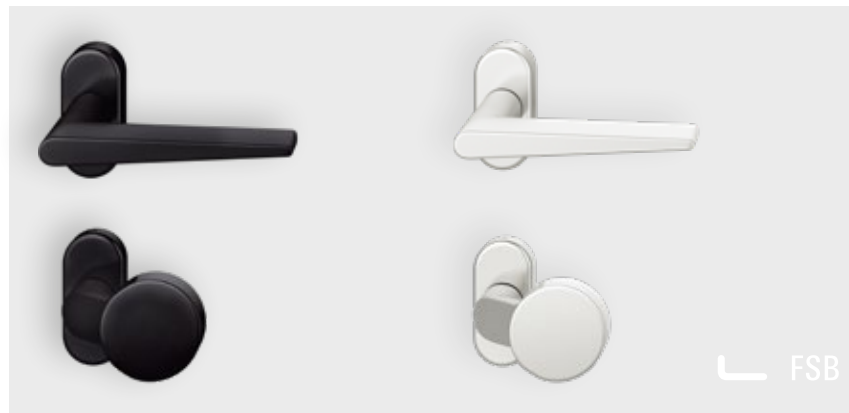

DRÜCKERGARNITUR
Schlupftüren, die in unsere Torflügel integriert sind, können mit hochwertigen Wechselgarnituren mit Drücker und Türkopf der Marke FSB ausgestattet werden.

Sowohl die Drücker als auch die Türköpfe stehen dabei in den Ausführungen Aluminium schwarz oder Aluminium naturfarbig zur Auswahl.

TÜREN

Türen können als Schlupftüren im Torflügel integriert oder als Nebentür neben das Tor gesetzt werden.

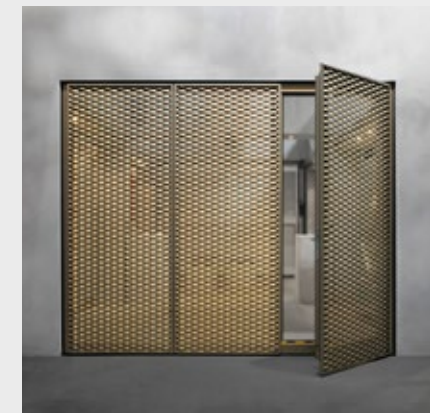
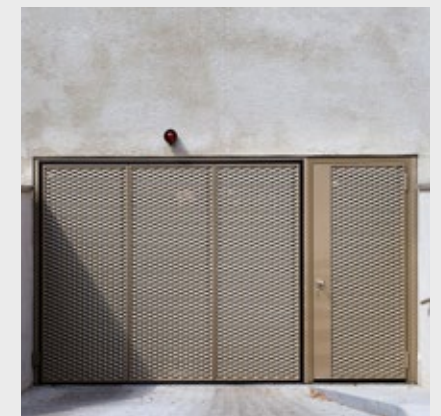
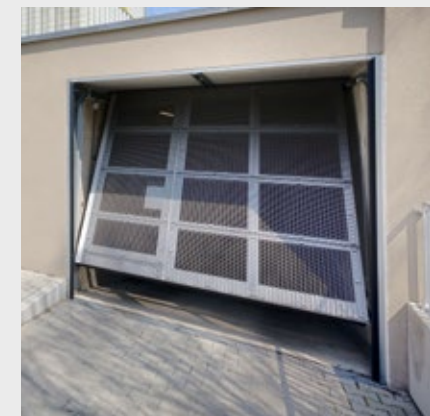

MIT VERDECKT LIEGENDEM BAND

Türen lassen sich auch mit verdeckt liegendem Band ausstatten, sodass sie von außen nahezu unsichtbar in den Torflügel integriert werden können.

KÄUFERLE

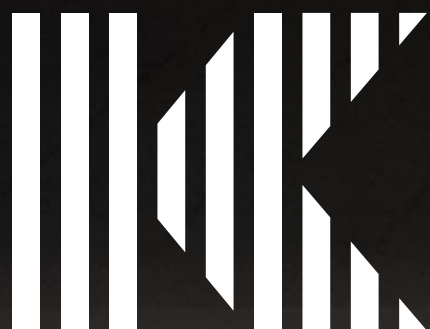

MADE IN GERMANY